

Ara

Opérateur hydraulique  
pour **Porte Pliante**  
à usage industriel

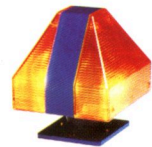

**SEA**®

*automatiquement fiable*

- Pour une plus grande longévité tous les matériaux utilisés sont traités d'usine pour résister à la corrosion des différents agents atmosphériques.

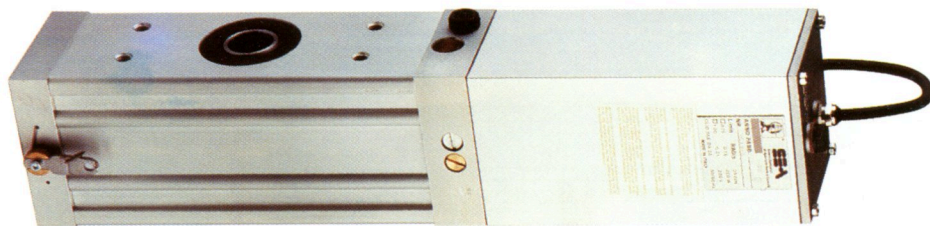

#### Système de sécurité active SEA

Un système de vis de "by-pass", de très haute sensibilité assure un réglage d'une précision quasi-absolue. Ainsi, ce système garantit la meilleure sécurité des biens et des personnes en satisfaisant à la norme NFP 25-362.

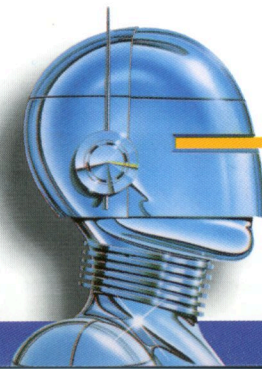

**SEA**

**L'AUTOMATISME  
HAUTE FIABILITÉ  
DE PORTES ET PORTAILS**

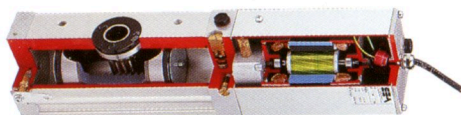
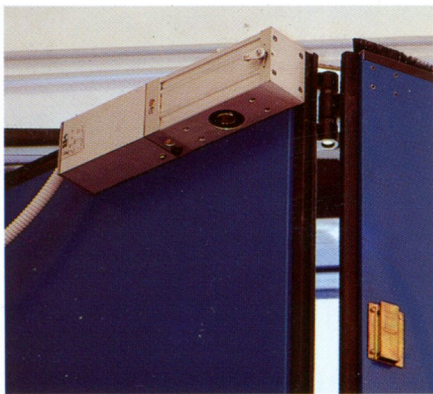

### • Silencieux, Puissant et Fiable

L'opérateur Ara est étudié spécialement pour éliminer les convoyeurs à chaîne ou à crémaillère trop bruyant. Il se compose d'une pompe, d'un moteur, d'un distributeur, l'ensemble baignant dans l'huile. Pour les portes pliantes à deux vantaux, l'opérateur est fixé sur un vantail et relié au second par l'intermédiaire d'un bras télescopique. Ces portes disposent d'un guidage. Le blocage hydraulique garantit la tenue de la porte en ouverture et fermeture.

### • Déverrouillage

Un déverrouillage manuel à clé est prévu sur l'opérateur, il est activé par un câble de 5m.

### CARACTERISTIQUES TECHNIQUES

Tension d'alimentation	230 Vac ± 5%
Puissance absorbée	220 W
Courant absorbé	1,1 A
Vitesse de rotation du moteur	1400 tours/min
Débit pompe	0,50 - 1 - 1,5 - 2 Lt
Température de fonctionnement	- 30°C + 80°C
Protection thermique	95°C

### ARMOIRE DE COMMANDE

Tension d'alimentation	230 Vac ± 5%
Alimentation accessoires	24 Vdc 300 mA Max
Réglage par potentiomètre	temps de travail - temps de pause
Logiques de fonctionnement	automatique - semi-automatique - contact maintenu
Connexions rapides	récepteur radio - photocellule

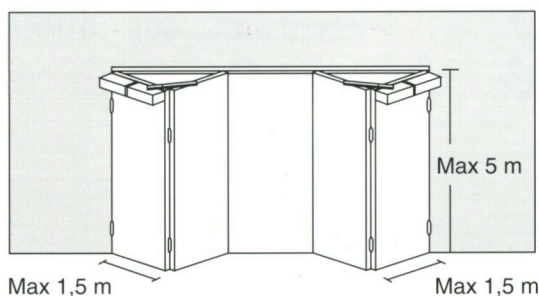
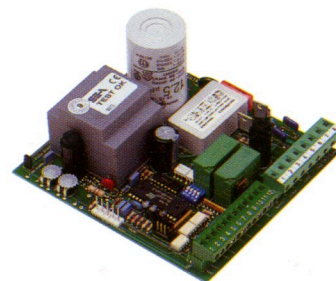

- Poids (avec huile) 13 Kg
- Quantité d'huile 2 Lt
- Degré de protection IP55
- Conformité CE

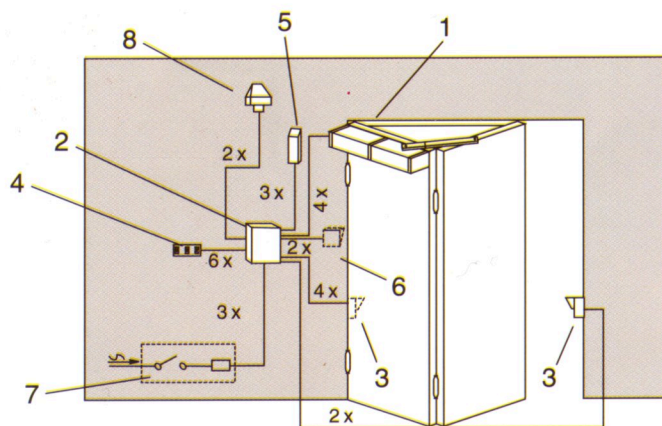

- 1) Opérateur
- 2) Armoire de commande
- 3) Photo cellule
- 4) Poussoir intérieur
- 5) Récepteur radio
- 6) Contacteur à clé
- 7) Inter différentiel
- 8) Lampe clignotante

Sté Distribution de Matériels pour Motorisation  
Volets, Portails, Portes de Garage - Piétonnes

## SODISMO

11, rue du Frénelet  
59650 VILLENEUVE D'ASCQ

SEA France : Parc d'Activi  
Tél. 04 72 81 42 42 - Fax

Tél. 03 20 56 94 94 - Fax 03 20 47 92 29 59120 Vaulx-en-Velin  
ail : sea@sea-france.fr

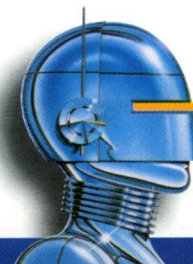

# SEA®

L'AUTOMATISME  
HAUTE FIABILITE  
DE PORTES ET PORTAILS